

ТЕХНИЧЕСКОЕ ОПИСАНИЕ И ИНСТРУКЦИЯ ПО ИСПОЛЬЗОВАНИЮ ПЕРЕПУСКНОГО КЛАПАНА

AN42379



1. Область применения

Перепускной клапан предназначен для монтажа в закрытых отопительных системах. Расход циркуляционного насоса изменяется в соответствии с тепловой нагрузкой и рабочими условиями отопительной системы. В зависимости от параметров насоса уменьшение расхода приводит к увеличению напора. В дополнение к этому, в трубопроводе уменьшаются потери давления, что может вызвать избыточный перепад давления на клапанах и возникновению шума. Также перепускной клапан предотвращает возможность увеличения напора и обеспечивает постоянство расхода. В случае настенных газовых отопительных систем обеспечивает минимальный уровень циркуляции воды. Особенно рекомендуется использовать перепускной клапан в тех случаях, когда максимальный напор существенно превышает давление настройки.

2. Функции и конструкция

Перепад давления на клапане устанавливается исходя из полной нагрузки отопительной системы. При превышении давления на подающем трубопроводе вследствие перекрытия вентилей на радиаторах или на коллекторах в системе, клапан перебрасывает избыток из подающего трубопровода в обратный. Перепускной клапан открыт, пока значение разницы давлений между подающим и обратным трубопроводом остается более установленной на клапане величины. Настраиваемая головка имеет определенные положения, что позволяет установить давление срабатывания с высокой точностью.

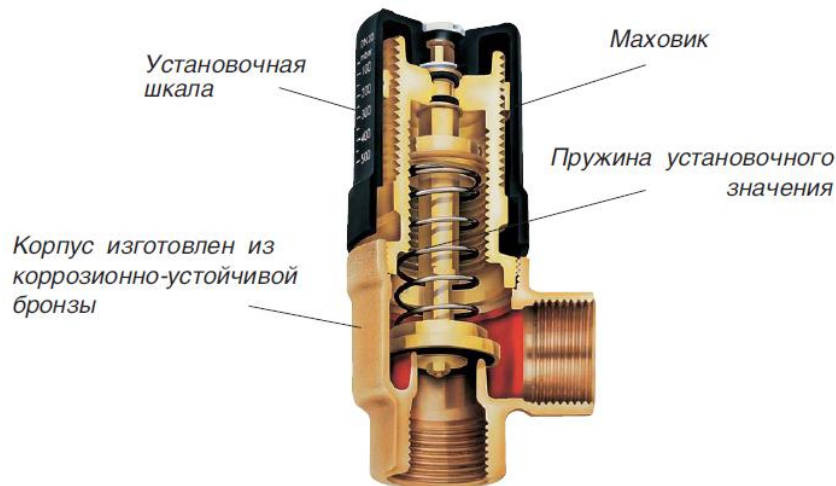

3. Технические параметры

Параметр	Показатель
Рабочая температура	Макс. 120 °С
Рабочее давление	Макс. 6 бар
Дифференциальное давление	Плавно устанавливается в диапазоне 0,1 – 0,5 бар
Присоединение	Американка с плоским уплотнением на выходе G3/4"
Мощность системы	До 50кВт

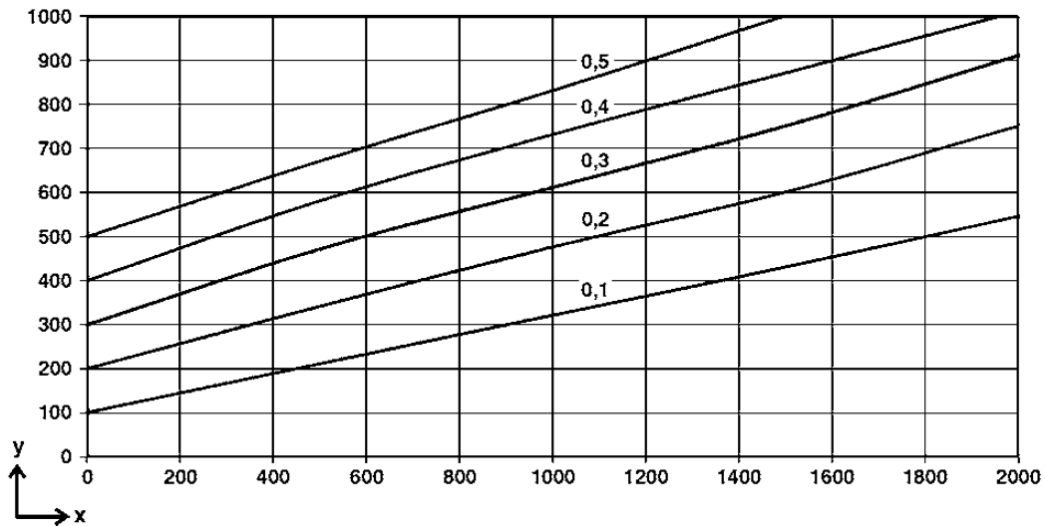

У – дифференциальное давление (мбар)

Х – расход воды (л/ч)

Габаритные размеры

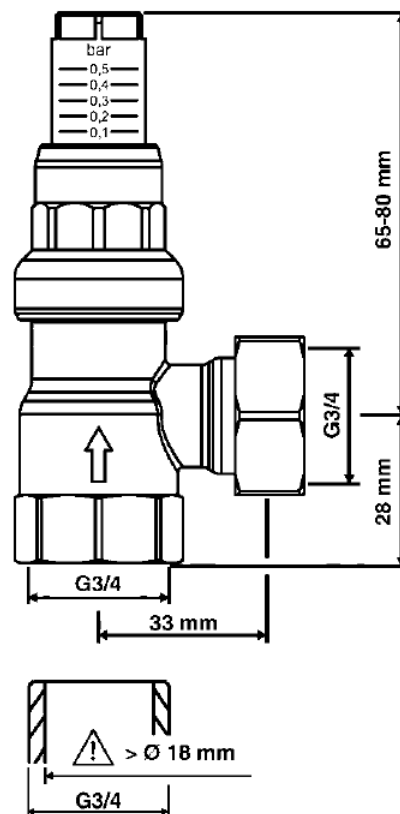

4. Монтаж

Перепускной клапан необходимо устанавливать в байпасной линии между прямым и обратным трубопроводом.

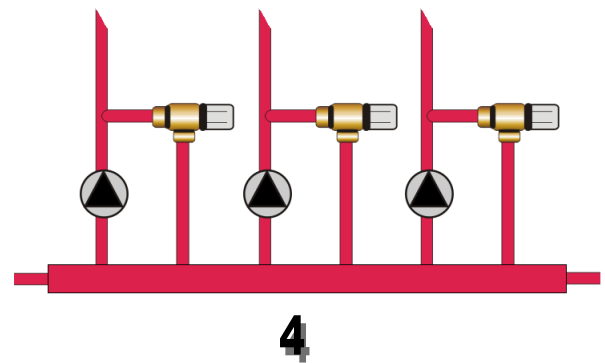
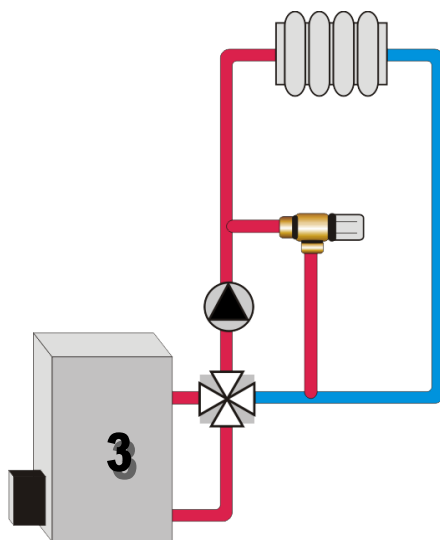
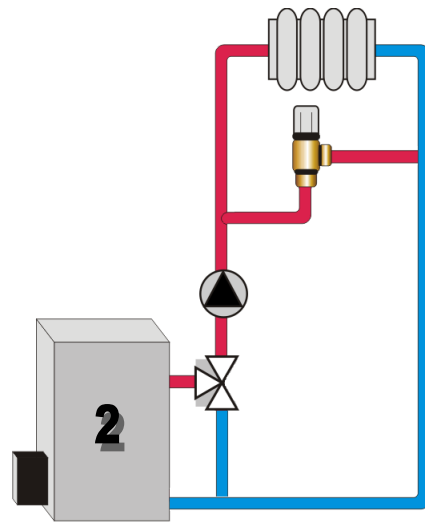
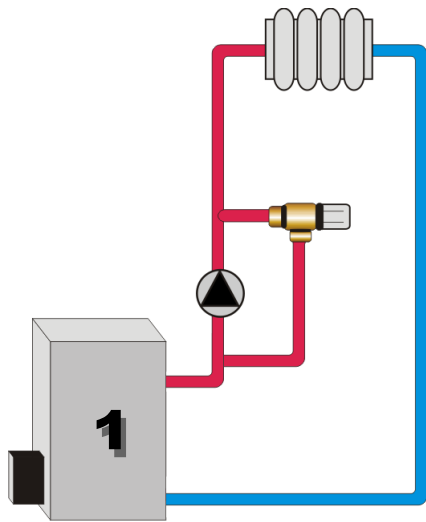

Схема 1 – система без подмеса, перепускной клапан устанавливается между участками нагнетания и всасывания циркуляционного насоса.

Схема 2 – система с 3-х ходовым смесительным клапаном, перепускной клапан устанавливается между подводящей и обратной трубой.

Схема 3 – система с 4-х ходовым клапаном, перепускной клапан устанавливается между подводящей и обратной трубой.

Схема 4 – система с несколькими ветками отопления, перепускной клапан устанавливается между подводящей трубой и коллектором.